

DOG
GPS

X₂₀



SISTEMA DI RILEVAMENTO
SATELLITARE GPS
Manuale d'uso



IT

DOGTM
T R A C E

Dichiarazione di conformità

Noi:

VNT electronics s.r.o.

Dvorská 605

563 01 Lanškroun

IČO: 64793826

dichiariamo sotto la nostra propria responsabilità che il prodotto:

Dogtrace

DOG GPS X20

è conforme ai requisiti essenziali e altre rilevanti disposizioni della direttiva 1999/5/CE del 9. 3. 1999, conforme ai requisiti generali Licenza dell'Ufficio delle telecomunicazioni ceco in base alla licenza n. VO-R/10/05.2014-3 e corrisponde alle seguenti norme:

ETSI EN 301 489-1 V1.9.2

ETSI EN 301 489-3 V1.6.1

ETSI EN 300 220-2 V.2.4.1

ETSI EN 60950-1: 2006



Il prodotto è sicuro in condizioni di uso standard secondo il manuale d'uso.

Questa dichiarazione di conformità viene redatta in esclusiva responsabilità del produttore.

In Lanškroun 1.2.2017

Ing. Jan Horák

direttore esecutivo

Tel.: +420 461 310 764

info@dogtrace.com

www.dogtrace.com

Grazie per aver acquistato il prodotto **DOG GPS** a marchio **Dogtrace**
da **VNT electronics s.r.o.**, Repubblica Ceca.

Prima di utilizzare il prodotto, leggere le istruzioni contenute in questa guida
con attenzione e conservarla per riferimenti futuri.

Con la presente, VNT electronics s.r.o., dichiara che il prodotto **Dogtrace DOG GPS X20**
è conforme ai requisiti essenziali ed alle altre disposizioni pertinenti
della Direttiva 1999/5/CE.

1 Avviso Importante

- Il collare non dovrebbe mai essere indossato per più di 12 ore al giorno. Indossare il collare per lunghi periodi potrebbe irritare la pelle del cane e causare irritazioni. Se viene rilevata un'irritazione della cute del cane o se si nota che questi avverte dolore non utilizzare il DOG GPS fino a quando la parte interessata non è guarita.
- Non posizionare il ricevitore o il trasmettitore vicino ad oggetti che siano sensibili al campo magnetico, questo potrebbe causare un danno permanente per l'oggetto.
- Non posizionare il ricevitore in prossimità di oggetti che generano un campo magnetico – ciò potrebbe influenzare il funzionamento della bussola elettronica.
- Il ricevitore e la trasmettitore contengono batterie ricaricabili Li-Pol. Anche quando non si utilizza DOG GPS, è necessario ricaricare gli accumulatori ogni 12 mesi.
- Non ricaricare le batterie in un ambiente con una temperatura superiore a 40 °C – c'è rischio di esplosione.
- Proteggere la batteria Li-Pol da possibili danni causati da oggetti appuntiti, da elevata resistenza meccanica, pressione e temperature elevate. Farlo potrebbe causare incendi o esplosioni della batteria.
- Non utilizzare batterie diverse dalle originali – ciò potrebbe causare un danno del prodotto o l'esplosione della batteria.
- Per caricare le batterie sia del ricevitore che del trasmettitore si devono impiegare esclusivamente gli adattatori originali con la loro clip di ricarica.
- Smaltire le batterie esaurite in una località designata.
- La persone provviste di strumenti cardiaci (pacemaker, defibrillatore) devono rispettare le misure precauzionali principali. Il DOG GPS emette un campo magnetico stazionario.

2 ECMA



VNT electronics s.r.o., produttore professionale di apparecchiature per l'addestramento dei cani, che produce e commercializza i propri prodotti sotto il marchio **Dogtrace**, è un membro orgoglioso e attivo dell'associazione produttori di collari elettronici **ECMA**, fondata a Bruxelles nel 2004 per garantire standard qualitativi eccellenti da parte delle aziende produttrici e per regolamentare la loro produzione. L'obiettivo principale dell'associazione è quello di sviluppare e produrre sistemi di addestramento affidabili, di alta qualità, che siano sicuri per gli animali e permettere di migliorare l'interazione fra i cani e gli esseri umani. Tutti i membri dell' ECMA forniscono sia i manuali di istruzioni che guide che contengono istruzioni e consigli per l'uso sicuro delle apparecchiature elettroniche di addestramento, per consentire a tutti i proprietari di cani di utilizzare i sistemi di addestramento in modo efficace, responsabile ed umano. Tutti i prodotti dei membri dell' ECMA soddisfano i più recenti requisiti tecnici che garantiscono standard produttivi e caratteristiche di sicurezza che consentano di addestrare i cani preservando però il loro benessere. L'ECMA è convinto che i collari elettronici di addestramento siano strumenti di addestramento efficaci ed umani se usati in modo responsabile e combinato con un'adeguata ricompensa.

Per maggiori informazioni si prega di visitare il sito www.ecma.eu.com.

3 Sommario

4 Introduzione	5
4.1 Caratteristiche del DOG GPS X20.....	5
4.2 Contenuto della confezione	5
4.3 Accessori opzionali.....	5
5 Descrizione del prodotto	6
5.1 Trasmettitore (collare).....	6
5.2 Ricevitore (palmare).....	6
5.3 Adattatore e cavo con la clip di ricarica.....	9
6 Preparazione della trasmittente (collare)	9
6.1 Carica della trasmittente.....	9
6.2 Verifica della carica della batteria nel trasmettitore (collare).....	9
6.3 Accensione del trasmettitore (collare) ON/OFF	10
6.4 Intervallo di aggiornamento della posizione (trasmissione)	10
6.5 Posizionamento del collare	10
7 Preparazione del ricevitore (palmare)	11
7.1 Carica della ricevente.....	11
7.2 Controllo dello stato di carica delle batterie del ricevitore.....	11
7.3 Impostazione del ricevitore.....	11
7.4 Sintonizzazione – codifica della trasmittente con la ricevente	12
7.5 Taratura della bussola digitale.....	12
8 Funzioni del DOG GPS X20	13
8.1 Localizzazione	13
8.2 Funzione di bussola - determinazione del nord.....	14
8.3 Funzione FENCE - confine acustico.....	14
8.4 Funzione BEEPER.....	15
9 Massima precisione e distanza del GPS	17
10 Risoluzione dei problemi	17
11 Manutenzione del dispositivo	18
12 Specifiche tecniche	18
13 Condizioni di garanzia	19
14 Certificate di garanzia	20

4 Introduzione

DOG GPS X20 è un dispositivo utilizzato per il rilevamento (localizzazione) del vostro cane fino ad una distanza di 20 km. È costituito da un trasmettitore, che è posto sul collo del cane e da un ricevitore (palmare) sul quale l'utente controlla la posizione e la distanza del/i cane/i. Il trasmettitore ottiene la posizione dai satelliti GPS e con l'aiuto di un segnale a radiofrequenza (RF) trasmette le informazioni sulla posizione alla ricevente (palmare).

Sul display del ricevitore è anche possibile controllare la forza del segnale RF, il segnale GPS e lo stato della batteria sia del trasmettitore che del ricevitore.

DOG GPS X20 dispone anche di ulteriori funzioni: bussola, recinzione - acustica, che fornisce informazioni se il cane attraversa i confini da una specificata distanza dal ricevitore. Inoltre ha una funzione BEEPER per indicare se il cane è in movimento o in ferma.

4.1 Caratteristiche del DOG GPS X20

- La distanza tra il trasmettitore ed il ricevitore raggiunge fino a 20 km in spazi aperti (a seconda del terreno, della vegetazione, altri fattori)
- Si possono monitorare fino a 9 cani su un ricevitore
- GPS ad alta sensibilità sia sul ricevitore che sul trasmettitore
- Display ben leggibile sia alla luce solare diretta che al buio
- Ricevitore e trasmettitore impermeabili
- Lunga durata delle batterie ricaricabili
- Funzione bussola
- Funzione recinzione - confine acustico, per definire lo spazio di lavoro del cane
- Funzione BEEPER, movimento/rilevamento ferma

4.2 Contenuto della confezione

- Ricevitore compresa batteria ricaricabile Li-Pol 1850 mAh
- Clip da cintura per il ricevitore e 2 viti
- Trasmettitore compresa batteria ricaricabile Li-Pol 1850 mAh, cavetto alimentatore con il cavo USB e una clip per la ricarica del GPS
- Laccio per il ricevitore
- Manuale d'uso e certificato di garanzia
- Valigetta

4.3 Accessori opzionali

- Trasmettitore e ricevitore di ricambio
- Cinghie di vari colori
- Batterie Li-Pol 1850 mAh
- Cavetto alimentatore con il cavo USB e una clip per la ricarica del GPS

5 Descrizione del prodotto

5.1 trasmettitore (collare)

1. Trasmettitore
2. Indicatori LED
3. Contatti di ricarica
4. Indicatore (indicatore a semicerchio rosso) che indica dove si trova l'interruttore magnetico
5. Antenna RF
6. Antenna GPS
7. Fibbia (collare)

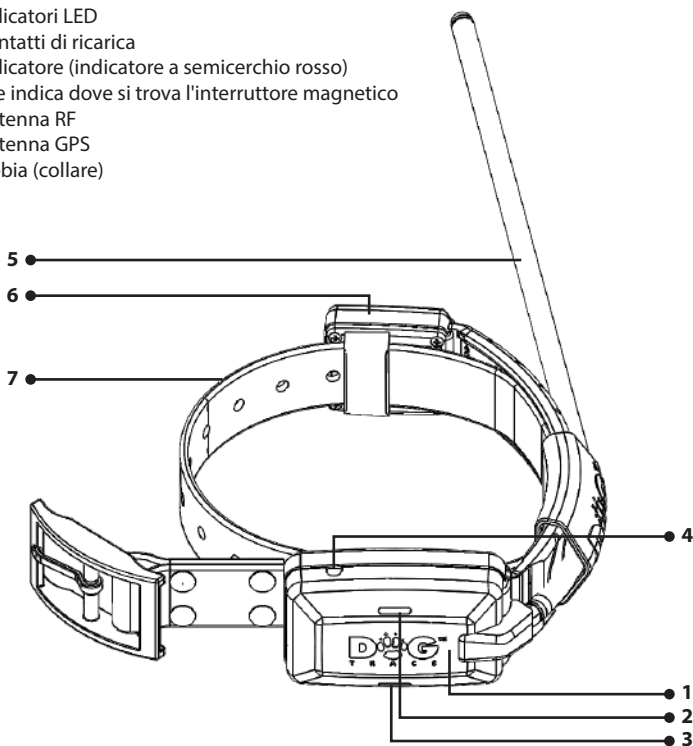

5.2 Ricevitore (dispositivo palmare)

1. - 4. Pulsanti (vedere la tabella a pag. 7)
5. Antenna RF
6. Antenna GPS
7. Display
8. Indicatore (indicatore a semicerchio rosso) che indica dove si trova l'interruttore magnetico
9. Clip da cintura
10. Foro per cordino
11. Contatti di ricarica

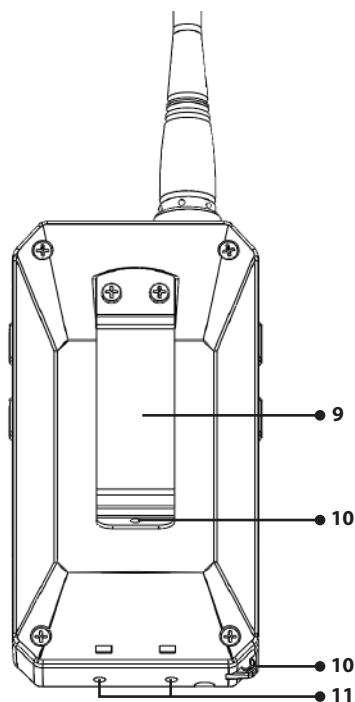
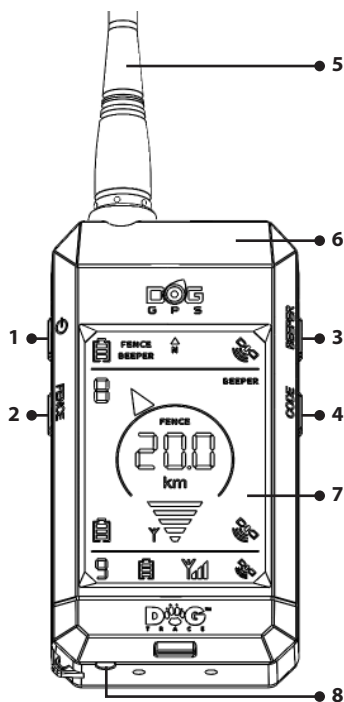

Pulsante	Breve pressione		Lunga pressione	
	1		luce interruttore ON/OFF	
2		ritorno al menu precedente	FENCE	attivazione funzione FENCE
3		su	BEEPER	attivazione funzione BEEPER – monitoraggio del movimento del cane
4		giù	CODE	programmazione e sincronizzazione della trasmittente con la ricevente
2+4				CAL – calibrazione della bussola elettronica

Display

1. Indicatore di posizione GPS della ricevente (dispositivo palmare)
2. Indicatore di posizione GPS della trasmittente (collare)
3. Indicatore di posizione GPS della trasmittente successiva
4. Indicatore del segnale RF ricevuto dalla trasmittente
5. Indicatore del segnale RF ricevuto dalla trasmittente successiva
6. Indicatori di direzione della trasmittente selezionata
7. Numero identificativo della trasmittente selezionata
8. Numero identificativo della trasmittente successiva
9. Lo stato di carica della batteria della ricevente
10. Lo stato di carica dalla batteria della trasmittente
11. Lo stato di carica della batteria della trasmittente successiva
12. La distanza della trasmittente dalla ricevente
13. Bussola - direzione verso il nord magnetico (N)
14. Funzione BEEPER attiva su uno dei cani
15. Funzione del FENCE attiva su uno dei cani
16. Funzione attiva BEEPER
17. Funzione attiva FENCE

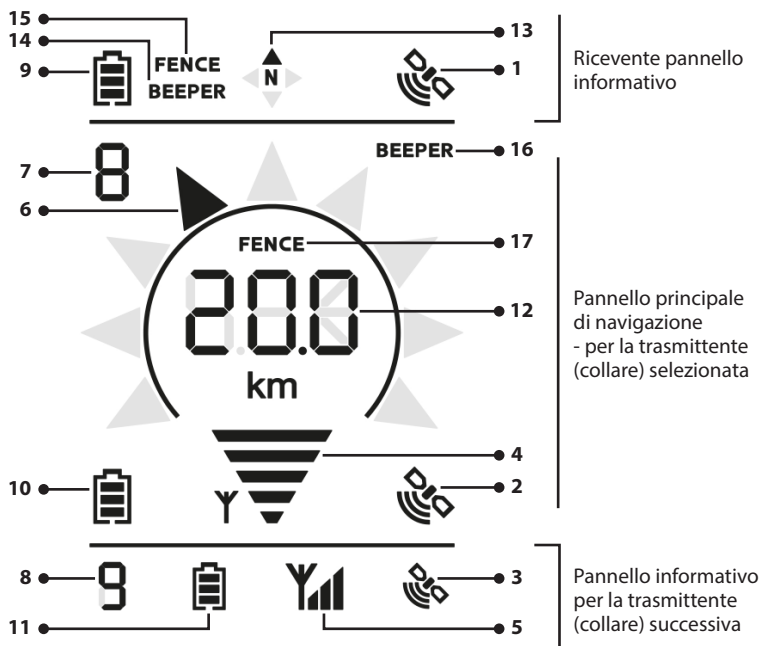

5.3 Adattatore e cavo con la clip di ricarica

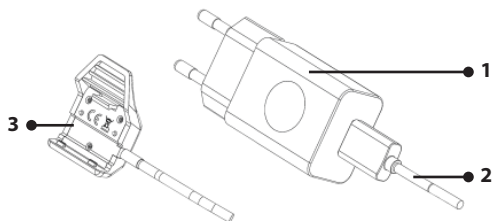

1. adattatore per la ricarica
2. cavo USB
3. clip per la carica

6 Preparazione della trasmittente (collare)

6.1 Carica della trasmittente

Il trasmettitore GPS contiene una batteria Li-Pol. La batteria deve essere ricaricata prima dell'uso.

1. Prima di ricaricare l'unità bisogna assicurarsi che i contatti di ricarica siano puliti. Collegare la clip di ricarica alla trasmittente (vedi figura).
2. Collegare il cavo di alimentazione alla presa di corrente.
3. L'indicatore LED sulla trasmittente si illuminerà di arancione.
4. Il tempo di ricarica è di circa 3 ore.
5. Quando la carica è stata completata il LED indicatore arancione si spegne.

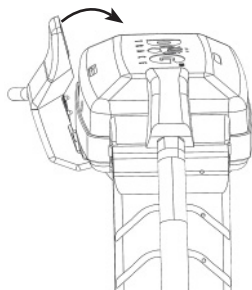

ATTENZIONE: La temperatura ottimale per la carica va da 0 °C fino a 40 °C. Utilizzare solo l'alimentatore originale fornito nella confezione con il dispositivo. Altri caricabatterie potrebbero danneggiare la batteria.

6.2 Verifica dello stato di carica della batteria della trasmittente (collare)

Lo stato di carica della batteria è indicato dai LED sul lato superiore della trasmittente (vedi capitolo: *Descrizione del prodotto - trasmittente*) o dal simbolo batteria sul display della ricevente (palmare).

Stato di carica	Ricevente	Trasmittente
100%		LED indicatore verde
70%		—
40%		LED sia verde che rosso
10%		LED rosso

6.3 Accensione della trasmittente (collare) ON/OFF

Per attivare la trasmittente ON/OFF si utilizza un interruttore magnetico, che viene attivato dalla chiavetta magnetica in dotazione. Il magnete è posto sulla ricevente, ed è contrassegnato con un punto rosso (un semicerchio nella parte inferiore della ricevente).

Accensione:

1. Far coincidere il punto rosso sul fondo della ricevente con il punto rosso della trasmittente per circa 1 secondo - La spia rossa si accende, seguita dalla spia verde.
2. Quando l'indicatore verde si accende, disunire le due parti (trasmittente/ricevente); la spia verde inizia a lampeggiare.

Spegnimento:

Quando si passa su OFF, seguire la stessa procedura eseguita per l'accensione.

1. Far coincidere il punto rosso sul fondo della ricevente con il punto rosso della trasmittente per circa 1 secondo - la spia verde si accende, seguita dalla spia rossa.
2. Quando l'indicatore rosso si accende, disunire le due parti (trasmittente/ricevente); gli indicatori sulla trasmittente smettono di lampeggiare.

6.4 Intervallo di aggiornamento della posizione (trasmissione)

Il sistema DOG GPS X20 consente di selezionare l'intervallo - la frequenza di aggiornamento per la posizione (trasmissione) del vostro cane. Il collare più frequentemente invia la sua posizione, maggiore e più dettagliata sarà l'individuazione della sua posizione.

1. Spegner la trasmittente (collare).
2. Far coincidere il punto rosso sul fondo della ricevente con il punto rosso della trasmittente per circa 3 secondi - la trasmittente emette un tono di segnale acustico. Spia rossa si accende, seguita dalla spia verde. Scegliere poi l'intervallo di aggiornamento in base al numero di segnali acustici - vedi tabella.

Numero di beep	1	2	3
Intervallo [s]	3	6	9

3. Per confermare la scelta scostare la ricevente dalla trasmittente quando si sono fatti fare i beep che si vogliono

Nota: Aggiornamenti più frequenti della posizione cani consumano la carica della batteria più velocemente.

6.5 Posizionamento del collare

Posizionare il collare con un trasmettitore GPS sul cane come indicato in foto. Le antenne GPS e RF devono guardare verso il cielo. Il collare deve essere abbastanza stretto ma in modo che il cane possa respirare e mangiare normalmente e il collare non ruoti attorno al collo del cane. Vi consigliamo di posizionare il collare sul cane mentre questi non

è seduto. Non lasciare il cane con il collare GPS per più di 12 ore al giorno. Il fregamento del collare sulla pelle del cane può causare irritazione alla pelle; se ciò accadesse non utilizzare il GPS fino a che tutte le tracce di irritazione se ne sono andate.

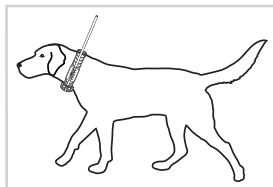

7 Preparazione della ricevente (palmare)

7.1 Carica della ricevente

La ricevente contiene una batteria Li-Pol. Prima del primo utilizzo, la batteria deve essere ricaricata.

1. Prima della ricarica pulire i contatti di ricarica del ricevitore da possibili tracce di sporcizia. Collegare la clip di ricarica al ricevitore (Vedi foto).
2. Collegare il cavo di alimentazione all'adattatore di alimentazione e la spina in rete.
3. A poco a poco si inizieranno a vedere le barre LCD di carica batteria.
4. Il tempo di carica è approssimativamente di 3 ore.
5. La batteria è totalmente carica quando il simbolo della batteria è pieno - vedi sotto.

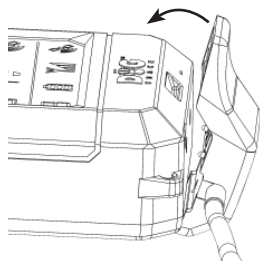

ATTENZIONE: La temperatura ottimale per la carica va da 0 °C fino a 40 °C. Solo l'uso di un alimentatore originale fornito nella confezione con il dispositivo assicura la carica ottimale. Altri caricabatterie potrebbero danneggiare la batteria.

7.2 Controllo dello stato di carica della ricevente

Lo stato di carica della ricevente viene indicato con il simbolo batteria fra le informazioni del pannello ricevitore - riga superiore del display.

Stato della carica	Ricevente
100%	
70%	
40%	
10%	

7.3 Impostazione della ricevente

- Accendere la ricevente ON/OFF - tenere premuto il tasto per 2 secondi.
- Per scegliere il cane, premere / .

- Per attivare/disattivare la retroilluminazione del display LCD, premere brevemente  e il display si illuminerà per 15 minuti, dopo di che si spegnerà automaticamente.

7.4 Sintonizzazione – codifica della trasmittente (collare) con la ricevente (palmare)

1. Accendere sia la ricevente che la trasmittente che devono essere sincronizzate – **Spegnerne altre trasmittenti se si hanno.**
2. Tenere premuto il pulsante **CODE** sulla ricevente per 2 secondi.
3. Con le frecce **▲ / ▼** scegliere la posizione sulla quale si desidera abbinare la trasmittente (collare). Una posizione libera (allorquando non ci siano trasmettitori sintonizzati) è indicata dalla lettere **NO CODE** sul display LCD.
4. Tenere nuovamente premuto il pulsante **CODE** per 2 secondi.
5. Spostare la trasmittente vicino alla ricevente.
6. Quando la sincronizzazione è stata eseguita correttamente sul display vengono visualizzate la lettere **C - 1** e **9** (a seconda della posizione scelta nella quale avete sintonizzato la trasmittente).
7. Se è necessario associare un'altra trasmittente, seguire la procedura dal punto 3.
8. Per terminare la modalità di sincronizzazione - codifica premere il pulsante **↶**.

Nota: Per eliminare una delle trasmittenti associate (collari) dalla memoria della ricevente, eseguire l'accoppiamento senza che la trasmittente sia accesa. Dopo circa 10 secondi, sarà visualizzata la scritta **NO CODE** nella posizione prescelta.

7.5 Taratura della bussola digitale

Per visualizzare la direzione precisa sulla trasmittitore, è importante eseguire la calibrazione in modo corretto. Se il dispositivo non mostra la direzione corretta, anche con la massima precisione GPS (3 linee su entrambi gli indicatori del segnale GPS sul display), non è stata probabilmente calibrata per lungo tempo o è stata calibrata in modo errato.

ATTENZIONE: Eseguire sempre la taratura all'aria aperta, lontano da oggetti che emettano campi magnetici - edifici, automobili, linee elettriche interrate.

Iniziare la calibrazione

Se si conosce la direzione verso il nord magnetico, si può andare direttamente al secondo punto.

1. Premere contemporaneamente due pulsanti in basso **↶** e **▼** per 2 secondi - per avviare la calibrazione. Poi ripetutamente ruotare il dispositivo intorno a ciascuno dei tre assi (figura n. 1). Per terminare la calibrazione premere il pulsante back. Per la calibrazione più accurata, passare al punto 2.
2. Utilizzando la bussola sul display, cercare il nord e ruotare il ricevitore in modo che l'antenna si trovi di fronte al nord (figura n. 2). Premere contemporaneamente i due pulsanti in basso **↶** e **▼** per 2 secondi - per avviare la calibrazione.

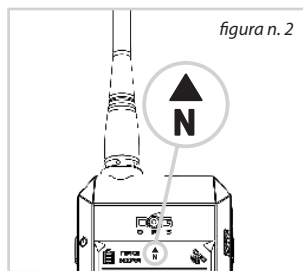
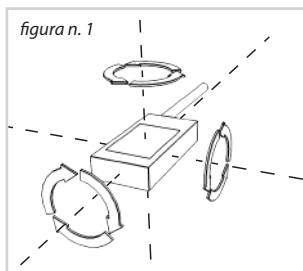

3. Ancora rivolti verso nord eseguire un minimo di 10 rotazioni come nella figura n. 3 e n. 4. Per la calibrazione più accurata ogni singola rotazione deve essere effettuata con una piccola deviazione dalla direzione nord (figura n. 5). Più lentamente la eseguite e con più rotazioni possibili più sarà accurata la calibrazione. Per terminare premere il pulsante ↶.

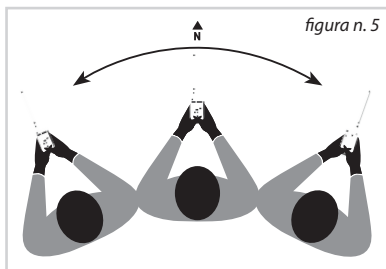
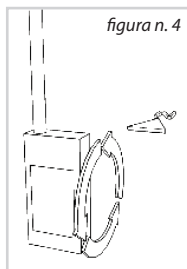
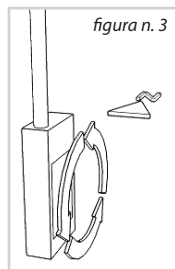

ATTENZIONE: La precisione della freccia di direzione (che punta al nord) dipende dalla corretta taratura della bussola elettronica. Calibrare di nuovo correttamente, quando l'indicazione della direzione del cane è imprecisa.

8 Funzioni del DOG GPS X20

8.1 Localizzazione

La trasmittente (collare) e la ricevente (palmare) hanno un ricevitore GPS incorporato che li aiuta a rilevare la loro posizione. La trasmittente invia le informazioni sulla sua posizione al ricevitore con l'aiuto di un segnale radio (RF), il display mostra poi la direzione e la distanza dal cane.



Il display è diviso in 3 parti:

- **Pannello informativo della ricevente** - pannello informativo della ricevente – la riga superiore visualizza le informazioni relative alla ricevente - Stato della batteria, la precisione della posizione GPS, la direzione del nord (bussola), stato delle funzioni BEEPER e la FENCE su una delle riceventi sincronizzate.
- **Pannello di navigazione principale** - la parte centrale del display fornisce informazioni circa la trasmittente (collare) selezionata. La freccia indica la direzione della posizione del cane. La parte centrale del display mostra la distanza del cane dalla persona che ha in mano la ricevente. Premere **▲/▼** per selezionare il cane che si desidera.
- **Pannello informativo della trasmittente** - la linea inferiore visualizza i dati per la successiva trasmittente- lo stato di carica della batteria, la potenza del segnale RF, la precisione della posizione GPS.

Nota: Quando l'indicatore di direzione e la distanza del cane lampeggiano, la ricevente non ha ricevuto informazioni sulla posizione GPS del cane per un lungo periodo, o la ricevente/trasmittente non ha segnale GPS. In questo caso, il display indica la direzione e la distanza dell'ultima posizione nota.



ATTENZIONE: Quando l'indicatore di direzione non mostra la giusta direzione per il vostro cane, calibrare di nuovo la bussola elettronica.

Informazioni di stato indicate sul display della ricevente:















   – La ricevente non ha ricevuto informazioni sulla posizione del cane dalla trasmittente per un lungo periodo.

 – Indicatore della forza del segnale RF lampeggia - le informazioni sulla posizione del collare prescelto sono state ricevute.

 – Quando soltanto il simbolo dell'antenna RF lampeggia - non c'è ricezione del segnale RF dalla trasmittente.

   – Ricevente o trasmittente non hanno alcuna posizione GPS.

   – Non vi è nessun trasmettitore abbinato su questa posizione.

              – Ricevente e trasmittente sono molto vicine e l'accuratezza del GPS viene ad essere inferiore rispetto all'ipotetico errore di posizione (i cani sono a vista).

8.2 Funzione bussola - determinazione del nord

Il simbolo **N** indica la direzione del nord magnetico. Quando due frecce si illuminano contemporaneamente la direzione del nord è quella tra di loro.

8.3 Funzione FENCE - confine acustico

La funzione FENCE avvisa quando il vostro cane si muove al di là dello spazio entro il quale avete stabilito che rimanga. Il confine è regolabile entro un raggio di 30 m fino ad un massimo di 2 km di distanza dal ricevitore. La funzione recinto può essere attivata per più cani, le impostazioni vengono memorizzate per ogni cane separatamente. Se il cane supera il confine impostato, il ricevitore emette un segnale acustico (beep

lungo intermittente) e sul display del ricevitore per questo cane inizia a lampeggiare un cerchio sotto l'indicatore di direzione. Per determinare quale cane ha superato il confine basterà selezionare le trasmissioni sincronizzate e vedere quali di queste ha l'indicatore di cerchio lampeggiante.

Quando si imposta questa funzione la ricevente deve avere un buon segnale GPS:

1. Nel pannello di navigazione principale selezionare il numero del cane per il quale si desidera attivare la funzione FENCE.
2. Premere a lungo il pulsante **FENCE**.
3. Impostare la distanza del confine acustico con le frecce ▲ / ▼.
4. Premere il pulsante ↶ brevemente per tornare a fare la schermata principale.

Quando si accende la funzione, viene visualizzata la scritta **FENCE** sul display. Nella linea superiore dello schermo viene visualizzata la scritta **FENCE**, se la funzione di recinzione è attivata per almeno un collare, che è stato accoppiato alla ricevente.

Quando il ricevitore comincia ad emettere un breve segnale acustico intermittente la trasmittente (collare) o la ricevente non hanno un segnale GPS o RF. Ciò può verificarsi se il cane va per esempio all'interno di un edificio (dove non c'è segnale GPS), lontano dal segnale RF, o quando la batteria nella trasmittente si scarica.

ATTENZIONE: Per l'indicazione esatta della funzione FENCE è necessario disporre di una ricevente con un ottimo segnale GPS, altrimenti non verrà indicato il passaggio di confine esattamente (dato dal segnale GPS).

Nota: Per utilizzare contemporaneamente la funzione FENCE e la localizzazione, è necessario sincronizzare una trasmittente (un cane) in due posizioni sulla ricevente. Su una delle posizioni quindi sarà attivata la funzione FENCE (recinto) mentre sull'altra si potrà localizzare il cane.

Disattivare la funzione FENCE:

1. Selezionare il numero del cane richiesto nel pannello di navigazione principale, per il quale si desidera disattivare la funzione FENCE.
2. Premere e tenere premuto il pulsante **FENCE**.
3. Utilizzando le frecce ▲ / ▼ selezionare **OFF**.
4. Premere brevemente il pulsante ↶ per tornare alla schermata principale.

8.4 Funzione BEEPER

La funzione BEEPER viene utilizzata principalmente dai cacciatori per capire se il cane è in movimento o in ferma.

Accensione:



1. Accendere la trasmittente (collare) - capitolo *Accendere ON/OFF la trasmittente a pagina 10*.
2. Con le frecce scegliere il numero del cane richiesto sul pannello principale della ricevente.

- 3. Quando è acceso**, accostare i punti della trasmittente e della ricevente (la stessa cosa che si fa quando si accende il collare ON) e tenerli accostati per 3 secondi - fino a quando non si sente un beep.
- 4.** Allontanare la ricevente dalla trasmittente.

Se è stata attivata correttamente la funzione, il display del ricevitore mostra la scritta **BEEPER** nel pannello di navigazione principale. La riga superiore del display mostra la scritta **BEEPER** se questa funzione è attivata sulla trasmittente di almeno uno dei cani.





Impostazione della sensibilità del BEEPER e modi operativi

Il BEEPER distingue il movimento del cane o la sua immobilità (ferma) e ciò è indicato da tre tipi di indicazione - visivo sul display, acustici o vibrazioni.

- Nel pannello di navigazione principale scegliere il numero del cane desiderato.
- Premere e tenere premuto il pulsante **BEEPER** sulla ricevente - sul display appare la scritta  (M-modo operativo da 0 a 4).
- Scegliere la modalità operativa desiderata in base alla seguente tabella attraverso le frecce  / .

Modo operativo	Indicazione	
	Movimento	Ferma
0	la scritta BEEPER lampeggia	-
1	-	suono
2	suono	-
3	-	vibrazione
4	vibrazione	-

Per una più chiara distinzione tra lo stato di movimento e ferma è possibile impostare la sensibilità del rilevamento del movimento.

- Premere di nuovo e tenere premuto il pulsante **BEEPER**. La lettera **S** (sensibilità) si illumina sul display e si può impostare un livello da  - .
- Regolare il livello di sensibilità con le frecce  / . Un numero più alto indica maggiore sensibilità. Es. Il dispositivo risponde a movimenti più leggeri del cane.
- Premere  per tornare alla schermata principale.

Nota: L'indicazione acustica e vibrazione può essere impostata per un massimo di 4 cani mentre l'indicazione visiva fino a 9 cani. Quando si imposta il suono e la vibrazione, i singoli cani possono essere riconosciuti per il numero di segnali acustici/vibrazioni (massimo 4 segnali acustici o vibrazioni), che indicano il movimento/immobilità del cane. Se il suono e l'indicazione delle vibrazioni sono impostati per più cani, vibrazione e suono operano contemporaneamente.

9 Massima precisione e distanza del GPS

DOG GPS X20 può essere utilizzato per distanze fino a 20 km (senza ostacoli fra trasmettente e ricevente). La portata massima e la precisione del GPS dipendono da una serie di fattori - clima, terreno, vegetazione, ecc. In zone ricche di boschi la precisione del GPS sarà ridotta e così pure la distanza operativa -ciò non è causato da un malfunzionamento del dispositivo ma da regole fisiche e capacità tecniche attuali (rispettando le norme europee). La ricevente non mostrerà la sua distanza esattamente, o la distanza potrà variare a seconda del segnale più o meno potente del GPS.

Garantire la massima precisione e la massima distanza:

- Verificare che la batteria sia sufficientemente carica sia sulla trasmettente che sulla ricevente
- Posizionare la trasmettente sul collo cani correttamente - l'antenna RF deve essere rivolta verso l'alto
- Tenere la ricevente più in alto possibile, l'antenna RF dovrà essere quasi perpendicolare al terreno (per essere in grado di individuare nel modo migliore possibile la direzione del segnale)

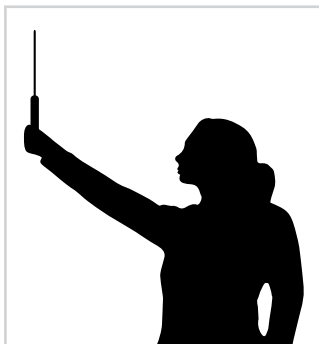

10 Risoluzione dei problemi

1. Rileggere questo manuale e assicurarsi che non vi sia alcun problema a causa di una carica debole sulla trasmettente o sulla ricevente.
2. Se la batteria si scarica velocemente significa che deve essere sostituita perché è arrivata alla fine del suo ciclo.
3. Se la batteria della trasmettente si scarica rapidamente regolare l'intervallo di aggiornamento ad un intervallo inferiore.
4. Controllare se il guasto è causato da un uso improprio.
5. Controllare il segnale GPS della ricevente e della trasmettente in uno spazio aperto.
6. Se la trasmettente e la ricevente non comunicano, cercare di associare nuovamente i dispositivi - Vedi capitolo: **codifica della trasmettente con la ricevente pag. 11.**
7. In caso di indicazione di direzione imprecisa del cane ricalibrare correttamente la bussola - vedi capitolo: **Taratura della bussola digitale a pag. 12.**
8. Se il prodotto non indica la posizione esatta, calibrare la bussola, individuare un migliore segnale GPS e assicurarsi che l'antenna RF e GPS su entrambi i dispositivi puntino verso il cielo.
9. Se il problema persiste, contattare il rivenditore.

11 Manutenzione del dispositivo

Per pulire il dispositivo GPS DOG X20 non utilizzare sostanze volatili, come ad esempio solventi, benzina o altri detergenti. Usare un panno umido morbido ed un detergente neutro.

Se il dispositivo non è utilizzato per un lungo periodo ricaricare le batterie almeno una volta all'anno.

12 Specifiche tecniche

Ricevente (dispositivo palmare)

Alimentazione	batteria Li-Pol 1850 mAh
Durata della batteria con una singola carica.....	fino a 45 ore di funzionamento
Resistenza all'acqua.....	impermeabile
Temperatura di esercizio	-10° C fino a + 50° C
Temperatura di carica	0° C fino a + 40° C
Peso	192 g
Dimensioni	119 x 62 x 15 mm

Trasmittente (collare)

Distanza operativa	fino a 20 km (in condizioni ottimali)
Alimentazione	batteria Li-Pol 1850 mAh
Durata della batteria con una singola carica.....	fino a 40 ore
.....	- intervallo di aggiornamento di 3 secondi
.....	fino a 50 ore
.....	- intervallo di aggiornamento di 9 secondi
Frequenza (in uscita)	869.525 MHz (500 mW)
Resistenza all'acqua	impermeabile
Misura del collare	da 33 a 66 cm
Temperatura di esercizio	-10° C fino a + 50° C
Temperatura di carica	0° C fino a + 40° C
Peso	142 g
Dimensioni	77 x 45 x 29 mm

13 Condizioni di garanzia

La **VNT electronics s.r.o.** fornisce una garanzia di 2 anni sui prodotti **Dogtrace** rispetto a difetti nei materiali e nella lavorazione in condizioni di utilizzo normale a partire dalla data di acquisto originale.

La garanzia limitata non copre:

- batterie
 - cinghie
 - rischi diretti o indiretti durante il trasporto del prodotto al rivenditore
 - danni meccanici del prodotto causati da negligenza dell'utente o da un incidente (Ad es. impatti, eccessiva trazione, sfregamenti o colpi con oggetti appuntiti o affilati, ecc.)
1. Il periodo di garanzia decorre dalla data di acquisto. La ricevuta di vendita o fattura di acquisto recante la data di acquisto del prodotto, che mostra il numero e la data di acquisto del prodotto di serie, è la prova della data di acquisto.
 2. La garanzia non copre i danni derivanti da:
 - a) Installazione non corretta o violazione delle istruzioni riportate nel manuale da parte dell'utente
 - b) L'uso improprio del prodotto
 - c) Lo stoccaggio o la manutenzione del prodotto impropria
 - d) Modifiche da parte di una persona non autorizzata, o di una riparazione fatta senza che il produttore o il rivenditore ne siano a conoscenza
 - e) Calamità naturale (vento, terremoto, tempesta di fulmini, ecc)
 - f) Alterazione delle merci effettuate dal consumatore se tale alteranza reca un danneggiamento del prodotto
 - g) Danni meccanici causati dal consumatore
 - h) Passaggio ad altro cliente: ciò è in contrasto con i termini di garanzia
 3. La garanzia non può essere applicata se la merce non è completamente pagata, o quando acquistata in conto vendita
 4. Il richiedente è tenuto a dimostrare il difetto per consentire al costruttore di controllare la legittimità dei difetti del prodotto e valutare l'entità. In caso contrario, perde il diritto derivante dalla responsabilità del produttore per difetti del prodotto.
 5. Eventuali accuse dei consumatori derivanti dalla responsabilità del produttore per difetti sono regolate dalla legislazione generale.
 6. È necessario che tutti gli elementi inviati per una riparazione siano puliti. Articoli considerati privi di un'adeguata pulizia verranno restituiti ai clienti senza essere riparati. Si prega di non includere la cinghia o altri accessori che non siano oggetto di garanzia.
 7. Quando si invia il dispositivo al servizio assistenza con una società di trasporti, imballare le merci in modo adeguato per proteggerle da possibili danni; si consiglia di conservare l'imballaggio originale per questo scopo. Il produttore non è responsabile di una perdita di merce durante il trasporto.

Le informazioni contenute in questo manuale possono essere soggette a modifiche senza avviso a causa di sviluppi futuri.